











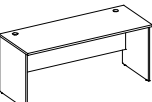
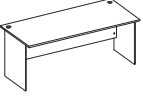

E-mail: osd.company@gmail.com

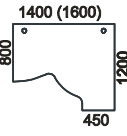
www.osd-company.ru

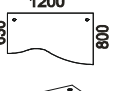
Факс: (495) 718-88-40

Телефон: (495) 718-88-40

Кислицын Алексей 8 (926) 522-18-36

Цены даны на 07.06.2012	Модель	Размеры, мм (дл х шир х выс)	ЦЕНА (руб.)	Объем, куб.м	Вес, кг	Цены даны на 07.06.2012	Модель	Размеры, мм (дл х шир х выс)	ЦЕНА (руб.)	Объем, куб.м	Вес, кг
<b>СТОЛЫ ПИСЬМЕННЫЕ (630)</b>						<b>СТОЛЫ ПИСЬМЕННЫЕ (800)</b>					
	<b>BuSD8063</b>	800 x 630 x 750	<b>3 276,86</b>	0,054	30,4		<b>BuSD8080</b>	800 x 800 x 750	<b>3 413,74</b>	0,060	32,7
	<b>BuSD1063</b>	1000 x 630 x 750	<b>3 766,56</b>	0,063	33,7		<b>BuSD1080</b>	1000 x 800 x 750	<b>3 894,00</b>	0,070	36,6
	<b>BuSD1263</b>	1200 x 630 x 750	<b>4 126,46</b>	0,070	37,1		<b>BuSD1280</b>	1200 x 800 x 750	<b>4 294,02</b>	0,078	40,5
	<b>BuSD1463</b>	1400 x 630 x 750	<b>4 331,78</b>	0,078	40,3		<b>BuSD1480</b>	1400 x 800 x 750	<b>4 538,28</b>	0,087	44,3
	<b>BuSD1663</b>	1600 x 630 x 750	<b>4 840,36</b>	0,086	43,6		<b>BuSD1680</b>	1600 x 800 x 750	<b>5 059,84</b>	0,097	48,2
	<i>Может комплектоваться лотком АКВ3000. Отверстия с заглушками под кабель-канал входят в стандартную комплектацию. Стол BuSD8063 имеет одно отверстие с заглушкой.</i>						<i>Может комплектоваться лотком АКВ3000. Отверстия с заглушками под кабель-канал входят в стандартную комплектацию. Стол BuSD8080 имеет одно отверстие с заглушкой.</i>				
<b>СТОЛ РУКОВОДИТЕЛЯ</b>						<b>СТОЛЫ ЭРГОНОМИЧНЫЕ (800)</b>					
	<b>BuXD1686</b>	1600 x 880 x 750	<b>6 414,48</b>	0,101	50,4		<b>BuESD1412(L)</b>	1400 x 1200 x 750	<b>6 277,60</b>	0,108	52,7
	<b>BuXD1886</b>	1800 x 900 x 750	<b>6 665,82</b>	0,112	55,2		<b>BuESD1412(R)</b>	1400 x 1200 x 750	<b>6 277,60</b>	0,108	52,7
	<i>Отверстия с заглушками под кабель-канал входят в стандартную комплектацию.</i>						<b>BuESD1612(L)</b>	1600 x 1200 x 750	<b>6 950,20</b>	0,120	57,8
	<i>на рис. правый</i>						<b>BuESD1612(R)</b>	1600 x 1200 x 750	<b>6 950,20</b>	0,120	57,8
	<i>Необходимо комплектовать опорой NML720 или расширителем с тумбой. Отверстия с заглушками под кабель-канал входят в стандартную комплектацию.</i>						<i>на рис. правый</i>				
<b>СТОЛЫ ЭРГОНОМИЧНЫЕ (800 x 630)</b>						<b>СТОЛЫ ЭРГОНОМИЧНЫЕ (800)</b>					
	<b>BuESD8063(L)</b>	1200 x 800 x 750	<b>5 066,92</b>	0,085	42,2		<b>BuESD1481(L)</b>	1400 x 800 x 750	<b>5 496,44</b>	0,087	44,3
	<b>BuESD8063(R)</b>	1200 x 800 x 750	<b>5 066,92</b>	0,085	42,2		<b>BuESD1681(L)</b>	1600 x 800 x 750	<b>6 064,02</b>	0,097	48,2
	<i>Отверстия с заглушками под кабель-канал входят в стандартную комплектацию.</i>						<b>BuESD1481(R)</b>	1400 x 800 x 750	<b>5 496,44</b>	0,087	44,3
	<i>на рис. правый</i>						<b>BuESD1681(R)</b>	1600 x 800 x 750	<b>6 064,02</b>	0,097	48,2
	<i>Отверстия с заглушками под кабель-канал входят в стандартную комплектацию.</i>						<i>на рис. правый</i>				
<b>ЗАДНЯЯ СТЕНКА ДЛЯ СТОЛА (ЛДСП)</b>						<b>ОПОРА ДЛЯ СТОЛА (ЛДСП)</b>					
	<b>BuSD8080-2</b>	756 x 18 x 500	<b>719,80</b>	0,012	7,4		<b>BuSD-side</b>	580 x 18 x 725	<b>1 299,18</b>	0,021	11,5
	<b>BuSD1080-2</b>	956 x 18 x 500	<b>864,94</b>	0,016	8,6		<i>Опоры для столов BuSD, BuESD</i>				
	<b>BuSD1280-2</b>	1156 x 18 x 500	<b>1 010,08</b>	0,018	9,8		<b>BuSD63(L)-side</b>	580 x 18 x 725			
	<b>BuSD1480-2</b>	1356 x 18 x 500	<b>1 058,46</b>	0,021	10,9		<b>BuSD63(R)-side</b>	580 x 18 x 725			
	<b>BuSD1680-2</b>	1556 x 18 x 500	<b>1 299,18</b>	0,024	12,1		<i>Опоры для столов BuESD8063(L,R)</i>				
	<b>BuSD1880-2</b>	1756 x 18 x 500	<b>1 444,32</b>	0,027	13,3		<i>В упаковке 2 шт.</i>				
<i>Края столешниц, расширителей, фасадов окантованы кромкой ПВХ. Толщина столешниц 25 мм. Мебель имеет антибликовое меламиновое покрытие. Металлические опоры покрыты прочной эпоксидной краской в цвете алюминий, имеют регулировку по высоте.</i>						<b>Основные цвета:</b> GREY (светло-серый), BEECH (бук), CHERRY27 (пенсильванская вишня), NL (орех лион), MAPL40 (клен), VAN (ваниль), LIL (сиреневый), KWNG (венге Кибото), ROAK (дуб Роул) <b>Дополнительные цвета:</b> TI (титан) - опоры столов (ЛДСП); GREEN (зелёный) - опоры столов (ЛДСП), двери, фасады тумб-шкафов, перегородки и фронтальные панели. XXXXXXXX - изделия и цвета складского запаса.					
<b>Цены указаны со склада в Москве с учетом НДС.</b>						стр. 1/13					







E-mail: osd.company@gmail.com







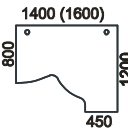
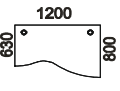
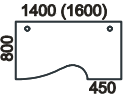

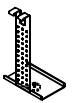
www.osd-company.ru

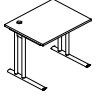
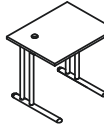
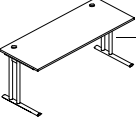
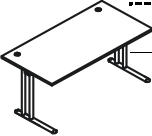
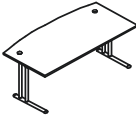
Факс: (495) 718-88-40

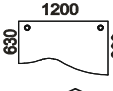
Телефон: (495) 718-88-40

Кислицын Алексей 8 (926) 522-18-36

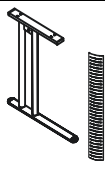
Цены даны на 07.06.2012	Модель	Размеры, мм (дл х шир х выс)	ЦЕНА (руб.)	Объем, куб.м	Вес, кг	Цены даны на 07.06.2012	Модель	Размеры, мм (дл х шир х выс)	ЦЕНА (руб.)	Объем, куб.м	Вес, кг	
<b>СТОЛЫ ПИСЬМЕННЫЕ (630)</b>						<b>СТОЛЫ ПИСЬМЕННЫЕ (800)</b>						
	<i>BuSD8063P</i>	800 x 630 x 750	<b>7 756,14</b>	0,086	28,3		<i>BuSD8080P</i>	800 x 800 x 750	<b>7 893,02</b>	0,092	30,6	
	<i>BuSD1063P</i>	1000 x 630 x 750	<b>8 151,44</b>	0,091	30,7		<i>BuSD1080P</i>	1000 x 800 x 750	<b>8 278,88</b>	0,098	33,6	
	<i>BuSD1263P</i>	1200 x 630 x 750	<b>8 579,78</b>	0,096	33,3		<i>BuSD1280P</i>	1200 x 800 x 750	<b>8 747,34</b>	0,104	36,7	
	<i>BuSD1463P</i>	1400 x 630 x 750	<b>8 736,72</b>	0,101	35,8		<i>BuSD1480P</i>	1400 x 800 x 750	<b>8 943,22</b>	0,110	39,8	
	<i>BuSD1663P</i>	1600 x 630 x 750	<b>9 076,56</b>	0,106	38,3		<i>BuSD1680P</i>	1600 x 800 x 750	<b>9 296,04</b>	0,117	42,9	
	Отверстия с заглушками под кабель-канал входят в стандартную комплектацию. Стол <i>BuSDP8063</i> имеет одно отверстие с заглушкой.						<i>BuSD1880P</i>	1800 x 800 x 750	<b>9 609,92</b>	0,123	45,9	
						Отверстия с заглушками под кабель-канал входят в стандартную комплектацию. Стол <i>BuSD8080P</i> имеет одно отверстие с заглушкой.						
<b>СТОЛ РУКОВОДИТЕЛЯ</b>						<b>СТОЛЫ ЭРГОНОМИЧНЫЕ (800)</b>						
	<i>BuXD1686P</i>	1600 x 880 x 750	<b>10 650,68</b>	0,121	45,1		<i>BuESD1412P(L)</i>	1400 x 1200 x 750	<b>10 682,54</b>	0,131	48,2	
	<i>BuXD1886P</i>	1800 x 880 x 750	<b>10 742,72</b>	0,130	49,0		<i>BuESD1412P(R)</i>	1400 x 1200 x 750	<b>10 682,54</b>	0,131	48,2	
Отверстия с заглушками под кабель-канал входят в стандартную комплектацию.					<i>BuESD1612P(L)</i>		1600 x 1200 x 750	<b>11 186,40</b>	0,140	52,5		
					<i>BuESD1612P(R)</i>		1600 x 1200 x 750	<b>11 186,40</b>	0,140	52,5		
					Необходимо комплектовать опорой NML720 или расширителем с тумбой. Может комплектоваться панелями FPxxx или FPWxxx. Отверстия с заглушками под кабель-канал входят в стандартную комплектацию.							
<b>СТОЛЫ ЭРГОНОМИЧНЫЕ (800 x 630)</b>						<b>СТОЛЫ ЭРГОНОМИЧНЫЕ (800)</b>						
	<i>BuESD8063P(L)</i>	1200 x 800 x 750	<b>9 520,24</b>	0,104	36,7		<i>BuESD1481P(L)</i>	1400 x 800 x 750	<b>9 901,38</b>	0,110	39,8	
	<i>BuESD8063P(R)</i>	1200 x 800 x 750	<b>9 520,24</b>	0,104	36,7		<i>BuESD1481P(R)</i>	1400 x 800 x 750	<b>9 901,38</b>	0,110	39,8	
Отверстия с заглушками под кабель-канал входят в стандартную комплектацию.					<i>BuESD1681P(L)</i>		1600 x 800 x 750	<b>10 300,22</b>	0,117	42,9		
					<i>BuESD1681P(R)</i>		1600 x 800 x 750	<b>10 300,22</b>	0,117	42,9		
					Отверстия с заглушками под кабель-канал входят в стандартную комплектацию.							
<b>ОПОРА МЕТАЛЛОКАРКАСА</b>						<b>ТРАВЕРСЫ</b>						
	<i>L01-2</i>	570 x 50 x 725	<b>6 108,86</b>	0,064	15,6	<i>T063</i>	Лстола = 800 мм	<b>389,40</b>	0,001	1,2		
	В упаковке две опоры. Цена за упаковку.					<i>T083</i>	Лстола = 1000 мм	<b>440,14</b>	0,001	1,5		
<b>ПОДСТАВКА ПОД СИСТЕМНЫЙ БЛОК</b>						<i>T103</i>	Лстола = 1200 мм	<b>653,72</b>	0,001	1,9		
	для столов BuXXXXP		<i>PCS</i>	690 x 350 x 220	<b>1 983,58</b>	0,010	4,0	<i>T124</i>	Лстола = 1400 мм	<b>653,72</b>	0,001	2,3
	Подставка навешивается на двойную ногу-опору L01-2.					<i>T143</i>	Лстола = 1600 мм	<b>725,70</b>	0,001	2,7		
						<i>T163</i>	Лстола = 1800 мм	<b>711,54</b>	0,002	3,0		
Края столешниц, расширителей, фасадов окантованы кромкой ПВХ. Толщина столешниц 25 мм. Мебель имеет антибликовое меламиновое покрытие. Металлические опоры покрыты прочной эпоксидной краской в цвете алюминий, имеют регулировку по высоте.						<b>Основные цвета:</b> GREY (светло-серый), BEECH (бук), CHERRY27 (пенсильванская вишня), NL (орех лион), MAPL40 (клен), VAN (ваниль), LIL (сиреневый), KWNG (венге Кибото), ROAK (дуб Роул) <b>Дополнительные цвета:</b> T1 (титан) - опоры столов (ЛДСП); GREEN (зелёный) - опоры столов (ЛДСП), двери, фасады тумб-шкафов, перегородки и фронтальные панели. XXXXXXX - изделия и цвета складского запаса.						
Цены указаны со склада в Москве с учетом НДС.						стр. 2/13						

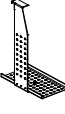
Цены даны на 07.06.2012	Модель	Размеры, мм (дл х шир х выс)	ЦЕНА (руб.)	Объем, куб.м	Вес, кг	Цены даны на 07.06.2012	Модель	Размеры, мм (дл х шир х выс)	ЦЕНА (руб.)	Объем, куб.м	Вес, кг
<b>СТОЛЫ ПИСЬМЕННЫЕ (630)</b>						<b>СТОЛЫ ПИСЬМЕННЫЕ (800)</b>					
	BuSD8063T40	800 x 630 x 750	9 121,40	0,064	20,4		BuSD8080T39	800 x 800 x 750	9 342,06	0,077	23,1
	BuSD1063T40	1000 x 630 x 750	9 729,10	0,069	22,9		BuSD1080T39	1000 x 800 x 750	9 940,32	0,083	26,2
	BuSD1263T40	1200 x 630 x 750	10 348,60	0,074	25,5		BuSD1280T39	1200 x 800 x 750	10 599,94	0,089	29,3
	BuSD1463T40	1400 x 630 x 750	10 768,68	0,080	27,9		BuSD1480T39	1400 x 800 x 750	11 058,96	0,096	32,3
	BuSD1663T40	1600 x 630 x 750	11 305,58	0,085	30,4		BuSD1680T39	1600 x 800 x 750	11 608,84	0,103	35,4
	Отверстия с заглушками под кабель-канал входят в стандартную комплектацию. Стол BuSD8063T40 имеет одно отверстие с заглушкой.						Отверстия с заглушками под кабель-канал входят в стандартную комплектацию. Стол BuSD8080T39 имеет одно отверстие с заглушкой.				
<b>СТОЛ РУКОВОДИТЕЛЯ</b>						<b>СТОЛЫ ЭРГОНОМИЧНЫЕ (800)</b>					
	BuXD1686T39	1600 x 900 x 750	12 963,48	0,107	37,6		BuESD1412T39(L)	1400 x 1200 x 750	12 798,28	0,117	40,7
	BuXD1886T39	1800 x 900 x 750	13 358,78	0,115	41,5		BuESD1412T39(R)	1400 x 1200 x 750	12 798,28	0,117	40,7
	Отверстия с заглушками под кабель-канал входят в стандартную комплектацию.						BuESD1612T39(L)	1600 x 1200 x 750	13 499,20	0,126	45,0
							BuESD1612T39(R)	1600 x 1200 x 750	13 499,20	0,126	45,0
							Необходимо комплектовать опорой NML720 или расширителем с тумбой. Может комплектоваться панелями FPxxx или FPWxxx. Отверстия с заглушками под кабель-канал входят в стандартную комплектацию.				
<b>СТОЛЫ ЭРГОНОМИЧНЫЕ (800 x 630)</b>						<b>СТОЛЫ ЭРГОНОМИЧНЫЕ (800)</b>					
	BuESD8063T40(L)	1200 x 800 x 750	11 289,06	0,082	28,9		BuESD1481T39(L)	1400 x 800 x 750	12 017,12	0,096	32,3
	BuESD8063T40(R)	1200 x 800 x 750	11 289,06	0,082	28,9		BuESD1481T39(R)	1400 x 800 x 750	12 017,12	0,096	32,3
	Отверстия с заглушками под кабель-канал входят в стандартную комплектацию.						BuESD1681T39(L)	1600 x 800 x 750	12 613,02	0,103	35,4
на рис. правый							BuESD1681T39(R)	1600 x 800 x 750	12 613,02	0,103	35,4
							Отверстия с заглушками под кабель-канал входят в стандартную комплектацию.				
<b>ОПОРА МЕТАЛЛОКАРКАСА</b>						<b>ТРАВЕРСЫ - ИЗДЕЛИЯ ИЗ СЕРИИ GALA</b>					
	L39-2	680 x 60 x 725	6 679,98	0,049	7,8		GE12	Сстола = 800 мм	1 267,32	0,001	1,5
	L40-2	580 x 60 x 725	6 596,20	0,042	7,4		GE13	Сстола = 1000 мм	1 530,46	0,001	1,9
	В упаковке две опоры. Цена за упаковку.						GE14	Сстола = 1200 мм	1 935,20	0,001	2,3
	C39-2	90 x 5 x 600	1 537,54	0,001	1,5		GE15	Сстола = 1400 мм	2 198,34	0,002	2,6
	Декоративная внешняя накладка C39-2 продается отдельно. Цвета: алюминий, синий, бордовый и зеленый. В упаковке две штуки.						GE17	Сстола = 1600 мм	2 467,38	0,002	3,0
	C89-2	90 x 25 x 590	1 537,54	0,004	0,8		GE18	Сстола = 1800 мм	2 756,48	0,002	3,3
	Декоративная внутренняя накладка C89-2 продается отдельно. Цвет: алюминий В упаковке две штуки.						<b>ПОДСТАВКА ПОД СИСТЕМНЫЙ БЛОК</b>				
							для столов BuXXXT39, BuXXXT40, BuXXXU42, BuXXXU41				
							PCG	700 x 400 x 220	1 983,58	0,038	3,0
							Подставка навешивается на траверсы GE Подставки снабжены регулируемыми опорами.				
Края столешниц, расширителей, фасадов окантованы кромкой ПВХ. Толщина столешниц 25 мм. Мебель имеет антибликовое меламиновое покрытие. Металлические опоры покрыты прочной эпоксидной краской в цвете алюминий, имеют регулировку по высоте.						<b>Основные цвета: GREY (светло-серый), BEECH (бук), CHERRY27 (пенсильванская вишня), NL (орех лион), MAPL40 (клен), VAN (ваниль), LIL (сиреневый), KWNG (венге Кибото), ROAK (дуб Роул) ;</b>					
Цены указаны со склада в Москве с учетом НДС.						XXXXXXX! - изделия и цвета складского запаса.					







E-mail: osd.company@gmail.com

www.osd-company.ru

Факс: (495) 718-88-40

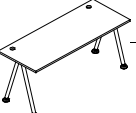
Телефон: (495) 718-88-40

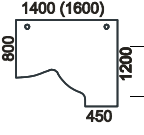
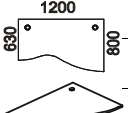
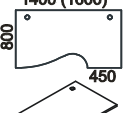
Кислицын Алексей 8 (926) 522-18-36

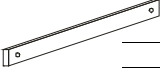
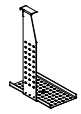
Цены даны на 07.06.2012	Модель	Размеры, мм (дл х шир х выс)	ЦЕНА (руб.)	Объем, куб.м	Вес, кг	Цены даны на 07.06.2012	Модель	Размеры, мм (дл х шир х выс)	ЦЕНА (руб.)	Объем, куб.м	Вес, кг
<b>СТОЛЫ ПИСЬМЕННЫЕ (630)</b>						<b>СТОЛЫ ПИСЬМЕННЫЕ (800)</b>					
	BuSD8063Y42	800 x 630 x 750	9 692,52	0,106	21,0		BuSD8080Y41	800 x 800 x 750	9 900,20	0,126	23,3
	BuSD1063Y42	1000 x 630 x 750	10 300,22	0,111	23,5		BuSD1080Y41	1000 x 800 x 750	10 498,46	0,132	26,4
	BuSD1263Y42	1200 x 630 x 750	10 919,72	0,116	26,1		BuSD1280Y41	1200 x 800 x 750	11 158,08	0,138	29,5
	BuSD1463Y42	1400 x 630 x 750	11 339,80	0,122	28,5		BuSD1480Y41	1400 x 800 x 750	11 617,10	0,145	32,5
	BuSD1663Y42	1600 x 630 x 750	11 876,70	0,127	31,0		BuSD1680Y41	1600 x 800 x 750	12 166,98	0,152	35,6
	Отверстия с заглушками под кабель-канал входят в стандартную комплектацию. Стол BuSD8063Y42 имеет одно отверстие с заглушкой.						Отверстия с заглушками под кабель-канал входят в стандартную комплектацию. Стол BuSD8080Y41 имеет одно отверстие с заглушкой.				
<b>СТОЛ РУКОВОДИТЕЛЯ</b>						<b>СТОЛЫ ЭРГОНОМИЧНЫЕ (800)</b>					
	BuXD1686Y41	1600 x 880 x 750	13 521,62	0,156	37,8		BuESD1412Y41(L)	1400 x 1200 x 750	13 356,42	0,166	40,9
	BuXD1886Y41	1800 x 880 x 750	13 916,92	0,164	41,7		BuESD1412Y41(R)	1400 x 1200 x 750	13 356,42	0,166	40,9
	Отверстия с заглушками под кабель-канал входят в стандартную комплектацию.						BuESD1612Y41(L)	1600 x 1200 x 750	14 057,34	0,175	45,2
							BuESD1612Y41(R)	1600 x 1200 x 750	14 057,34	0,175	45,2
							Необходимо комплектовать опорой NML720 или расширителем с тумбой. Может комплектоваться панелями FPxxx или FPWxxx. Отверстия с заглушками под кабель-канал входят в стандартную комплектацию.				
							на рис. правый				
<b>СТОЛЫ ЭРГОНОМИЧНЫЕ (800 x 630)</b>						<b>СТОЛЫ ЭРГОНОМИЧНЫЕ (800)</b>					
	BuESD8063Y42(L)	1200 x 800 x 750	11 860,18	0,124	29,5		BuESD1481Y41(L)	1400 x 800 x 750	12 575,26	0,145	32,5
	BuESD8063Y42(R)	1200 x 800 x 750	11 860,18	0,124	29,5		BuESD1481Y41(R)	1400 x 800 x 750	12 575,26	0,145	32,5
	Отверстия с заглушками под кабель-канал входят в стандартную комплектацию.						BuESD1681Y41(L)	1600 x 800 x 750	13 171,16	0,152	35,6
	на рис. правый						BuESD1681Y41(R)	1600 x 800 x 750	13 171,16	0,152	35,6
							Отверстия с заглушками под кабель-канал входят в стандартную комплектацию.				
							на рис. правый				
<b>ОПОРА МЕТАЛЛОКАРКАСА</b>						<b>ТРАВЕРСЫ - ИЗДЕЛИЯ ИЗ СЕРИИ GALA</b>					
	L41	680 x 80 x 725	3 619,06	0,049	4,0		GE12	Лстола = 800 мм	1 267,32	0,001	1,5
	L42	580 x 80 x 725	3 583,66	0,042	4,0		GE13	Лстола = 1000 мм	1 530,46	0,001	1,9
	В упаковке одна опора. Цена указана за упаковку.						GE14	Лстола = 1200 мм	1 935,20	0,001	2,3
	C41-2	500 x 25 x 90	1 930,48	0,001	0,5		GE15	Лстола = 1400 мм	2 198,34	0,002	2,6
	Декоративная накладка C41-2 продается отдельно. В упаковке две штуки. Цвет: алюминий						GE17	Лстола = 1600 мм	2 467,38	0,002	3,0
							GE18	Лстола = 1800 мм	2 756,48	0,002	3,3
							<b>ПОДСТАВКА ПОД СИСТЕМНЫЙ БЛОК</b>				
							для столов BuXXXТ39, BuXXXТ40, BuXXXУ42, BuXXXУ41				
							PCG	700 x 400 x 220	1 983,58	0,038	3,0
							Подставка навешивается на траверсы GE Подставки снабжены регулируемыми опорами.				
Края столешниц, расширителей, фасадов окантованы кромкой ПВХ. Толщина столешниц 25 мм. Мебель имеет антибликовое меламиновое покрытие. Металлические опоры покрыты прочной эпоксидной краской в цвете алюминий, имеют регулировку по высоте.						<b>Основные цвета:</b> GREY (светло-серый), BEECH (бук), CHERRY27 (пенсильванская вишня), NL (орех лион), MAPL40 (клен), VAN (ваниль), LIL (сиреневый), KWNG (венге Кибото), ROAK (дуб Роул)					
						XXXXXXX - изделия и цвета складского запаса.					
Цены указаны со склада в Москве с учетом НДС.						стр. 4/13					

















E-mail: osd.company@gmail.com

www.osd-company.ru

Факс: (495) 718-88-40

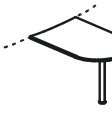
Телефон: (495) 718-88-40

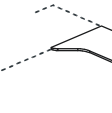
Кислицын Алексей 8 (926) 522-18-36

Цены даны на 07.06.2012	Модель	Размеры, мм (дл х шир х выс)	ЦЕНА (руб.)	Объем, куб.м	Вес, кг	Цены даны на 07.06.2012	Модель	Размеры, мм (дл х шир х выс)	ЦЕНА (руб.)	Объем, куб.м	Вес, кг
<b>СТОЛЕШНИЦЫ ЛЕВЫЕ ЭРГОНОМИЧНЫЕ для мобильных перегородок</b>						<b>СТОЛЕШНИЦЫ ПРАВЫЕ ЭРГОНОМИЧНЫЕ для мобильных перегородок</b>					
	<b>BuESD1481(L)H-A</b>	1400 x 800 x 25	<b>3 138,80</b>	0,045	21,9		<b>BuESD1481(R)H-A</b>	1400 x 800 x 25	<b>3 138,80</b>	0,045	21,9
	<b>BuESD1681(L)H-A</b>	1600 x 800 x 25	<b>3 465,66</b>	0,052	24,6		<b>BuESD1681(R)H-A</b>	1600 x 800 x 25	<b>3 465,66</b>	0,052	24,6
	<b>BuESD1412(L)H-A</b>	1400 x 1200 x 25	<b>3 919,96</b>	0,066	30,3		<b>BuESD1412(R)H-A</b>	1400 x 1200 x 25	<b>3 919,96</b>	0,066	30,3
	<b>BuESD1612(L)H-A</b>	1600 x 1200 x 25	<b>4 351,84</b>	0,075	34,2		<b>BuESD1612(R)H-A</b>	1600 x 1200 x 25	<b>4 351,84</b>	0,075	34,2
	<b>BuESD8063(L)H-1</b>	1200 x 800 x 25	<b>2 757,66</b>	0,039	19,2		<b>BuESD8063(R)H-1</b>	1200 x 800 x 25	<b>2 757,66</b>	0,039	19,2
Отверстия с заглушками под кабель-канал входят в стандартную комплектацию.						Отверстия с заглушками под кабель-канал входят в стандартную комплектацию.					
<b>СТОЛЕШНИЦЫ ПРЯМЫЕ (800) для мобильных перегородок</b>						<b>СТОЛЕШНИЦЫ ПРЯМЫЕ (630) для мобильных перегородок</b>					
	<b>BuSD8080H-A</b>	800 x 800 x 25	<b>1 394,76</b>	0,027	13,8		<b>BuSD8063H-1</b>	800 x 630 x 25	<b>1 257,88</b>	0,021	11,5
	<b>BuSD1080H-A</b>	1000 x 800 x 25	<b>1 729,88</b>	0,033	16,5		<b>BuSD1063H-1</b>	1000 x 630 x 25	<b>1 602,44</b>	0,026	13,6
	<b>BuSD1280H-A</b>	1200 x 800 x 25	<b>1 984,76</b>	0,039	19,2		<b>BuSD1263H-1</b>	1200 x 630 x 25	<b>1 817,20</b>	0,031	15,8
	<b>BuSD1480H-A</b>	1400 x 800 x 25	<b>2 180,64</b>	0,045	21,9		<b>BuSD1463H-1</b>	1400 x 630 x 25	<b>1 974,14</b>	0,036	17,9
	<b>BuSD1680H-A</b>	1600 x 800 x 25	<b>2 461,48</b>	0,052	24,6		<b>BuSD1663H-1</b>	1600 x 630 x 25	<b>2 242,00</b>	0,041	20,0
	<b>BuSD1880H-A</b>	1800 x 800 x 25	<b>2 789,52</b>	0,057	27,3	Отверстия с заглушками под кабель-канал входят в стандартную комплектацию. Столешица BuSD8080-1 имеет одно отверстие с заглушкой.					
Отверстия с заглушками под кабель-канал входят в стандартную комплектацию. Столешица BuSD8080-1 имеет одно отверстие с заглушкой.						Отверстия с заглушками под кабель-канал входят в стандартную комплектацию. Столешица BuSD8063H-1 имеет одно отверстие с заглушкой.					
<b>СОЕДИНИТЕЛИ СТОЛОВ</b>						<b>КОНФЕРЕНЦ-СТОЛ</b>					
	<b>BuKD90</b>	90гр.х800х(800)	<b>2 787,16</b>	0,045	15,0		<b>BuRD1000</b>	1000 x 1000 x 750	<b>5 301,74</b>	0,074	25,3
	<b>BuKD90(63)</b>	90гр.х630х(630)	<b>2 452,04</b>	0,034	11,6		<b>BuRD1200</b>	1200 x 1200 x 750	<b>6 387,34</b>	0,089	30,9
Опора NML720 входит в комплект. При применении соединителя BuKD90(63) со столами на металлокаркасе необходимо докупать 1 комплект кронштейнов C09-2.						Выполняются только в основных цветах серии					
<b>БРИФИНГ-ПРИСТАВКА (для ВУХД)</b>						<b>СОЕДИНИТЕЛИ СТОЛОВ</b>					
	<b>BuXR1280</b>	1200 x 800 x 750	<b>3 506,96</b>	0,049	22,7		<b>BuKD900</b>	900 x 417 x 750	<b>2 690,40</b>	0,028	12,8
Опора NML720 входит в комплект.						Опора NML720 входит в комплект.					
<b>СОЕДИНИТЕЛИ СТОЛОВ</b>						<b>РАСШИРИТЕЛИ СТОЛОВ (универсальные)</b>					
	<b>BuKD1634</b>	1634 x 600 x 750	<b>3 506,96</b>	0,049	22,4		<b>BuER8090(L)</b>	800 x 860 x 25	<b>1 827,82</b>	0,026	14,6
	<b>BuKD1600</b>	1600 x 600 x 750	<b>3 459,76</b>	0,050	22,1		<b>BuER8090(R)</b>	800 x 860 x 25	<b>1 827,82</b>	0,026	14,6
При применении соединителей BuKD1600 и BuKD1634 со столами на металлокаркасах необходимо докупать два комплекта кронштейнов C09 -2. Опора NML720 входит в комплект.						Расширитель устанавливается на опору NML720 или шкаф-тумбу C1C43Dx.					
<b>СОЕДИНИТЕЛИ СТОЛОВ</b>						<b>СОЕДИНИТЕЛИ СТОЛОВ</b>					
	<b>BuKD1294</b>	1294 x 600 x 750	<b>3 604,90</b>	0,042	19,6		<b>BuKD1260</b>	1260 x 600 x 750	<b>3 556,52</b>	0,042	19,3
При применении соединителей BuKD1294 и BuKD1260 со столами на металлокаркасах необходимо докупать два комплекта кронштейнов C09 -2. Опора NML720 входит в комплект.						При применении соединителей BuKD1294 и BuKD1260 со столами на металлокаркасах необходимо докупать два комплекта кронштейнов C09 -2. Опора NML720 входит в комплект.					
Края столешниц, расширителей, фасадов окантованы кромкой ПВХ. Толщина столешниц 25 мм. Мебель имеет антибликовое меламиновое покрытие. Металлические опоры покрыты прочной эпоксидной краской в цвете алюминий, имеют регулировку по высоте.						<b>Основные цвета:</b> GREY (светло-серый), BEECH (бук), CHERRY27 (пенсильванская вишня), NL (орех лион), MAPL40 (клен), VAN (ваниль), LIL (сиреневый), KWNG (венге Кибото), ROAK (дуб Роул) <b>Дополнительные цвета:</b> TI (титан) - опоры столов (ЛДСП); GREEN (зелёный) - опоры столов (ЛДСП), двери, фасады тумб-шкафов, перегородки и фронтальные панели. XXXXXXX - изделия и цвета складского запаса.					
Цены указаны со склада в Москве с учетом НДС.						стр. 6/13					







E-mail: osd.company@gmail.com

www.osd-company.ru

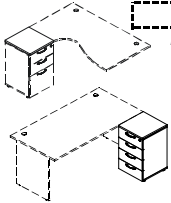
Факс: (495) 718-88-40

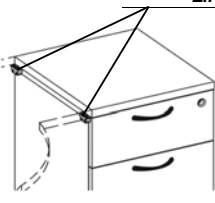
Телефон: (495) 718-88-40

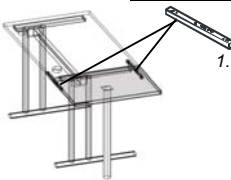
Кислицын Алексей 8 (926) 522-18-36

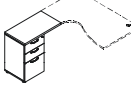
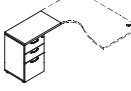
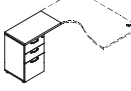
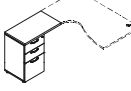
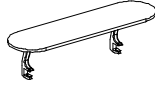
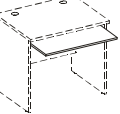
Цены даны на 07.06.2012	Модель	Размеры, мм (дл х шир х выс)	ЦЕНА (руб.)	Объем, куб.м	Вес, кг	Цены даны на 07.06.2012	Модель	Размеры, мм (дл х шир х выс)	ЦЕНА (руб.)	Объем, куб.м	Вес, кг
<b>РАСШИРИТЕЛИ СТОЛОВ</b>						<b>РАСШИРИТЕЛИ СТОЛОВ</b>					
	<b>BuTR4345</b>	450 x 430 x 25	<b>720,98</b>	0,009	6,1		<b>BuKD630</b>	600 x 630 x 750	<b>2 488,62</b>	0,028	12,9
Расширитель устанавливается на шкаф-тумбу С1С43Дх						При применении расширителей со столами на металлокаркасе необходимо докупать один комплект кронштейнов С09-2. Опора NML720 входит в комплект.					
<b>Варианты компоновок:</b>						<b>КОМПЛЕКТ ТРАПЕЦЕВИДНЫХ СТЯЖЕК</b>					
1. С эргономичными столами по стороне 450 мм						<b>ZIP1</b> 39x 16 x 21 <b>218,30</b> 0,001 0,1					
2. С прямыми столами слева или справа от сидящего						Комплект трапецевидных стяжек (2шт.) применяется для соединения шкафов-тумб со столами (см. композиции № 15, 25, 29, 32)					
В обоих вариантах независимо от типа опор столов для крепления к столешнице необходимо докупать один комплект трапецевидных стяжек ZIP1.											
	<b>BuTR645</b>	450 x 630 x 25	<b>1 581,20</b>	0,012	7,8	<b>КРОНШТЕЙН С09-2</b>					
Расширитель устанавливается на шкаф-тумбу С1С43Дх или на опору NML720.						<b>С09-2</b> 300x 20x 20 <b>672,60</b> 0,002 1,2					
<b>Варианты компоновок:</b>						применяется:					
1. С прямыми столами по стороне 630 мм.						1. Для соединения расширителя BuTR645,845 по стороне 630, 800 мм ;					
В этом случае:						2. Для соединения расширителя BuKDxxx со столами на металлокаркасе.					
а) при установке расширителя на опору NML720 со столами на металлокаркасе необходимо докупать комплект кронштейнов С09-2, с опорами из ЛДСП дополнительный крепеж не требуется;											
	<b>BuTR845</b>	450 x 800 x 25	<b>1 282,66</b>	0,017	10,3	<b>ОПОРА для расширителей (цвет "серебро")</b>					
Расширитель BuTR845 устанавливается на опору NML720 или на шкафы-тумбы С1С86Д2 и С1С43Дх.						<b>NML720-W</b> диам.51 x 720 <b>862,58</b> 0,013 3,5					
<b>Варианты компоновок:</b>						Цена указана за одну опору.					
1. С прямыми столами по стороне 800 мм.						<b>ПОЛКИ С ЖАЛЮЗИ</b>					
В этом случае:						<b>BOS060TR</b> 600 x 425 x 450 <b>6 333,06</b> 0,154 15,2					
а) при установке расширителя на опору NML720 со всеми видами опор столов необходимо докупать комплект кронштейнов С09-2;						<b>BOS080TR</b> 800 x 425 x 450 <b>7 582,68</b> 0,201 18,0					
	<b>BuTR845</b>	450 x 800 x 25	<b>1 282,66</b>	0,017	10,3	Полки вешаются на стену.					
б) при установке расширителя на тумбу со всеми видами опор столов необходимо докупать 1 комплект стяжек ZIP1 и упаковку кронштейнов С09-2.						<b>ПОЛКИ ОТКРЫТЫЕ - ИЗДЕЛИЯ ИЗ СЕРИИ GALA</b>					
2. С эргономичными столами по стороне 450 мм						<b>G162</b> 700 x 395 x 390 <b>2 665,62</b> 0,036 17,0					
В этом варианте необходимый крепеж входит в комплектацию расширителя и дополнительного крепежа не требуется.						<b>G159</b> 800 x 395 x 390 <b>2 774,18</b> 0,040 18,3					
	<b>BuTR845</b>	450 x 800 x 25	<b>1 282,66</b>	0,017	10,3	<b>G160</b> 1000 x 395 x 390 <b>3 849,16</b> 0,045 25,5					
Расширитель BuTR845 устанавливается на опору NML720 или на шкафы-тумбы С1С86Д2 и С1С43Дх.						Полки вешаются на стену.					
<b>Варианты компоновок:</b>						Фурнитура для крепления входит в комплект.					
1. С прямыми столами по стороне 800 мм.						Полки открытые выполняются в цветах: TI, VAN, LIL, GREEN, KWNG					
В этом случае:						<b>ПОТРОК ДЛЯ КЛАВИАТУРЫ</b>					
а) при установке расширителя на опору NML720 со всеми видами опор столов необходимо докупать комплект кронштейнов С09-2;						<b>NKB3000-G</b> 600 x 275 x 40 <b>1 079,70</b> 0,010 2,0					
	<b>BuTR845</b>	450 x 800 x 25	<b>1 282,66</b>	0,017	10,3	(пластик-серый)					
б) при установке расширителя на тумбу со всеми видами опор столов необходимо докупать 1 комплект стяжек ZIP1 и упаковку кронштейнов С09-2.						<b>NKB3000-B</b> 600 x 275 x 40 <b>1 085,60</b> 0,010 2,0					
	<b>BuTR845</b>	450 x 800 x 25	<b>1 282,66</b>	0,017	10,3	(пластик-черный)					
2. С эргономичными столами по стороне 450 мм						Крепится в любом месте столешницы.					
В этом варианте при установке расширителя на тумбу С1С86Д2 необходимо докупать один комплект ZIP1 (см. композицию №33);						Рекомендуется для прямых столов на металлокаркасе.					
при установке расширителя на тумбы С1С43Дх или опору NML720 дополнительного крепежа не требуется.						<b>ПОДСТАВКА ПОД МОНИТОР</b>					
<b>ПОЛКИ НАСТОЛЬНЫЕ</b>						<b>BuMS90</b> 636 x 450 x 136 <b>1 457,30</b> 0,013 7,2					
											
Кронштейны входят в комплект.						<b>MP504</b> 500 x 300 x 135 <b>1 024,24</b> 0,012 9,1					
<b>ЛОТОК ДЛЯ КЛАВИАТУРЫ</b>						Изготавливается во всех цветах серии и в цвете титан. Подставка на роликовых опорах.					
<b>АКВ3000</b> 709 x 403 x 77 <b>1 867,94</b> 0,010 6,2						<b>NKB3000</b> 729 x 400 x 18 <b>779,98</b> 0,012 4,7					
Лоток крепится в любом месте столешницы.						(из ЛДСП в цвет столешницы)					
Шариковая направляющая имеет плавный бесшумный ход.						Применяется со столами BuSD8063 и BuSD8080, крепится к опорам BuSD-side					
Лоток не применяется со столами на металлокаркасе и со столами BuSD8063, BuSD8080.											
<b>Цены указаны со склада в Москве с учетом НДС.</b>						<b>стр. 7/13</b>					









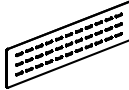

E-mail: osd.company@gmail.com

www.osd-company.ru





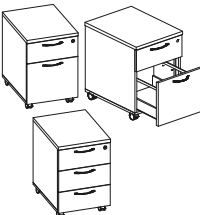
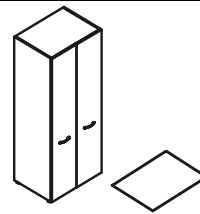

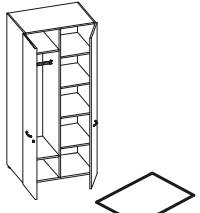
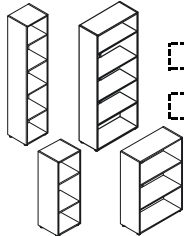



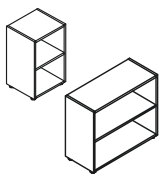

Факс: (495) 718-88-40

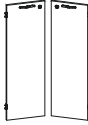
Телефон: (495) 718-88-40

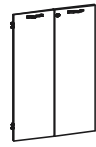
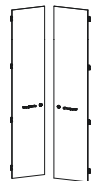
Кислицын Алексей 8 (926) 522-18-36

Цены даны на 07.06.2012					Цены даны на 07.06.2012				
Модель	Размеры, мм (дл x шир x выс)	ЦЕНА (руб.)	Объем, куб.м	Вес, кг	Модель	Размеры, мм (дл x шир x выс)	ЦЕНА (руб.)	Объем, куб.м	Вес, кг
<b>ПАНЕЛИ ФРОНТАЛЬНЫЕ (металлические)</b>					<b>ПАНЕЛИ ФРОНТАЛЬНЫЕ (ДСП)</b>				
	<b>FP060</b> для Стола=800	<b>2 607,80</b>	0,002	2,6		<b>FPW100</b> для Стола=1200	<b>2 191,26</b>	0,013	7,0
	<b>FP080</b> для Стола=1000	<b>2 878,02</b>	0,003	3,3		<b>FPW120</b> для Стола=1400	<b>2 265,60</b>	0,015	8,3
	<b>FP100</b> для Стола=1200	<b>3 248,54</b>	0,003	4,0		<b>FPW140</b> для Стола=1600	<b>2 341,12</b>	0,017	9,6
	<b>FP120</b> для Стола=1400	<b>4 008,46</b>	0,004	4,7					
	<b>FP140</b> для Стола=1600	<b>4 138,26</b>	0,004	5,4					
Крепятся к столу при помощи пары кронштейнов <b>C38-2</b> Кронштейны <b>C38-2</b> входят в комплект.					Крепятся к столу при помощи пары кронштейнов <b>C38-2</b> Кронштейны <b>C38-2</b> входят в комплект.				
<b>РАЗДЕЛИТЕЛЬНЫЕ ПЕРЕГОРОДКИ</b>					<b>РАЗДЕЛИТЕЛЬНЫЕ ПЕРЕГОРОДКИ ("волна")</b>				
	<b>DP080</b> 800 x 400 x 18	<b>2 018,98</b>	0,010	6,2		<b>DPE080</b> 800 x 550 x 18	<b>2 374,16</b>	0,013	8,2
	<b>DP120</b> 1200 x 400 x 18	<b>2 167,66</b>	0,015	8,8		<b>DPE100</b> 1000 x 550 x 18	<b>2 470,92</b>	0,016	10,1
	<b>DP140</b> 1400 x 400 x 18	<b>2 242,00</b>	0,017	10,1		<b>DPE120</b> 1200 x 550 x 18	<b>2 680,96</b>	0,019	11,4
	<b>DP160</b> 1600 x 400 x 18	<b>2 317,52</b>	0,019	11,4		<b>DPE140</b> 1400 x 550 x 18	<b>2 928,76</b>	0,022	13,4
						<b>DPE160</b> 1600 x 550 x 18	<b>3 073,90</b>	0,025	15,3
Крепятся к столу при помощи пары кронштейнов <b>C98-2</b> Кронштейны <b>C98-2</b> входят в комплект.					Крепятся к столу при помощи пары кронштейнов <b>C98-2</b> Кронштейны <b>C98-2</b> входят в комплект.				
<b>РАЗДЕЛИТЕЛЬНЫЕ ПЕРЕГОРОДКИ БОКОВЫЕ (для столов шириной 800 мм)</b>					<b>ШКАФЫ-ТУМБЫ С ЯЩИКАМИ</b>				
	<b>DPS080</b> 800 x 400 x 18	<b>2 018,98</b>	0,010	6,2		<b>C1C43D4</b> 430 x 450 x 725	<b>6 137,18</b>	0,183	28,5
	<b>DPES080</b> 800 x 550 x 18	<b>2 374,16</b>	0,013	8,2		<b>C1C43D3</b> 430 x 450 x 725	<b>5 761,94</b>	0,183	27,7
						<b>C1C43D2</b> 430 x 450 x 725	<b>5 715,92</b>	0,183	27,0
	<b>DPS080</b>								
	<b>DPES080</b>								
применяются со столами глубиной 800 мм на опорах ДСП и на металлокаркасе, не применяются со столами <b>BuESD8063 (L,R)</b>					Корпуса шкаф-тумб выполнены в титане, фасады выполнены во всех доступных цветах серии. Тумбы имеют центральный замок на все ящики. Файловые ящики комплектуются направляющими для файлов.				
<b>ТУМБОЧКИ МОБИЛЬНЫЕ</b>									
	с двумя ящиками <b>СМР43D2</b> 432 x 452 x 611	<b>5 574,32</b>	0,149	23,6					
	с тремя ящиками <b>СМР43D3</b> 432 x 452 x 611	<b>5 292,30</b>	0,149	24,3					
Тумбы выполнены в доступных цветах, указанных в прайс-листе.									
<b>ГАРДЕРОБ И ДЕКОРАТИВНЫЙ ТОП</b>					<b>УГЛОВОЙ СТЕЛЛАЖ</b>				
	<b>Bu5C81W</b> 800 x 600 x 1950	<b>11 475,50</b>	0,190	89,0		<b>Bu5C40SC</b> 350 x 350 x 1950	<b>4 712,92</b>	0,051	32,2
	Гардероб комплектуется двойными дверьми с замком ( <b>C5D40K-2</b> ), штангой и двумя полками. Корпус из ЛДСП 18 мм. Фасады гардероба выполнены в доступных цветах, указанных в прайс-листе. Декоративный топ для гардероба								
	<b>Bu8060TPS</b> 800 x 600 x 25	<b>1 329,86</b>	0,018	5,2					
Угловой стеллаж применяется для завершения композиций из шкафов. Стеллаж выполнен в доступных цветах, указанных в прайс-листе.									
<b>ГАРДЕРОБ И ДЕКОРАТИВНЫЙ ТОП</b>					<b>ШКАФЫ ОТКРЫТЫЕ - 5С и 3С</b>				
	<b>Bu5C91W</b> 880 x 600 x 1950	<b>13 826,06</b>	0,248	113,2		<b>Bu5C41</b> 400 x 350 x 1950	<b>4 121,74</b>	0,082	35,3
	Гардероб комплектуется двойными дверьми с замком, штангой и полками. Корпус из ЛДСП 18 мм. Фасады гардероба выполнены в доступных цветах, указанных в прайс-листе. Декоративный топ для гардероба					<b>Bu5C81</b> 800 x 350 x 1950	<b>6 396,78</b>	0,109	56,5
	<b>Bu90TPS</b> 880 x 600 x 25	<b>1 380,60</b>	0,020	11,9		<b>Bu3C41</b> 400 x 350 x 1180	<b>2 839,08</b>	0,052	23,0
						<b>Bu3C81</b> 800 x 350 x 1180	<b>3 944,74</b>	0,082	34,5
					Шкаф <b>Bu5C81</b> состоит из двух упаковок. Двери и верхняя декоративная панель в комплект не входят. Корпус шкафа и полок выполнены из ЛДСП 18 мм в цвете титан.				
Края декоративных панелей и дверей окантованы кромкой ПВХ. Толщина стенок шкафов - 18 мм, полки - 18 мм. Мебель имеет антибликовое меламиновое покрытие. Корпуса шкафов выполнены в цвете титан.					<b>Основные цвета:</b> GREY (светло-серый), BEECH (бук), CHERRY27 (пенсильванская вишня), NL (орех лион), MAPL40 (клен), VAN (ваниль), LIL (сиреневый), KWNG (венге Кибото), ROAK (дуб Роул) <b>Дополнительные цвета:</b> T1 (титан) - опоры столов (ЛДСП); GREEN (зелёный) - опоры столов (ЛДСП), двери, фасады тумб-шкафов, перегородки и фронтальные панели. <b>XXXXXXX</b> - изделия и цвета складского запаса.				
Цены указаны со склада в Москве с учетом НДС.					стр. 8/13				

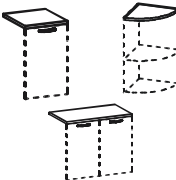
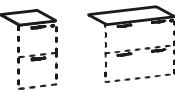

Цены даны на 07.06.2012	Модель	Размеры, мм (Д x Ш x В)	ЦЕНА (руб.)	Объем , куб.м	Вес, кг	Цены даны на 07.06.2012	Модель	Размеры, мм (Д x Ш x В)	ЦЕНА (руб.)	Объем , куб.м	Вес, кг
<b>ШКАФЫ ОТКРЫТЫЕ - 1С</b>						<b>ДВЕРИ 1D (для шкафа 1С)</b>					
	<b>Vu1C41</b>	400 x 350 x 725	<b>2 020,16</b>	0,032	15,9		одинарные с замком (в упаковке 1 шт.)				
	<b>Vu1C81</b>	800 x 350 x 725	<b>2 839,08</b>	0,051	23,8		<b>Bu1D41K(L)(01)</b>	698 x 396 x 18	<b>1 321,60</b>	0,017	4,7
	Корпус шкафа и полки выполнены из ЛДСП 18 мм в цвете титан. Двери и верхняя декоративная панель в комплект не входят.						<b>Bu1D41K(R)(01)</b>	698 x 396 x 18	<b>1 321,60</b>	0,017	4,7
							двойные с замком: <b>Bu1D41K-2</b> 698 x 794 x 18 <b>1 636,66</b> 0,017 9,5 двойные без замка: <b>Bu1D41-2</b> 698 x 794 x 18 <b>1 444,32</b> 0,017 9,5				
<b>ДВЕРИ 2D</b>						<b>ДВЕРИ 3D (для шкафов 3С)</b>					
	одинарные с замком (в упаковке 1 шт.)						одинарные с замком (в упаковке 1 шт.)				
	<b>C2D40K(L)(01)</b>	766 x 396 x 18	<b>1 264,96</b>	0,022	4,5		<b>C3D40K(L)(01)</b>	1150 x 396 x 18	<b>1 680,32</b>	0,026	6,3
	<b>C2D40K(R)(01)</b>	766 x 396 x 18	<b>1 264,96</b>	0,022	4,5		<b>C3D40K(R)(01)</b>	1150 x 396 x 18	<b>1 680,32</b>	0,026	6,3
	двойные с замком: <b>C2D40K-2</b> 766 x 794 x 18 <b>1 873,84</b> 0,022 9,0						двойные с замком: <b>C3D40K-2</b> 1150 x 794 x 18 <b>2 647,92</b> 0,026 12,5 двойные без замка:				
<b>ДВЕРИ 5D (для шкафов 5С)</b>						<b>ДВЕРИ СТЕКЛЯННЫЕ</b>					
	одинарные с замком (в упаковке 1 шт.)						прозрачные без рамки, 1 шт. в картонном коробе:				
	<b>C5D40K(L)(01)</b>	1918 x 396 x 18	<b>2 440,24</b>	0,048	9,9		<b>C3G(01)</b>	1150 x 396 x 5	<b>1 820,74</b>	0,011	5,7
	<b>C5D40K(R)(01)</b>	1918 x 396 x 18	<b>2 440,24</b>	0,048	9,9		прозрачные без рамки, 2 шт. в коробе ДСП:				
	двойные с замком: <b>C5D40K-2</b> 1918 x 794 x 18 <b>3 529,38</b> 0,048 19,8						<b>C3G(02)</b> 1150 x 396 x 5 <b>3 456,22</b> 0,051 31,4				
							тонированные (серые, бронзовые) без рамки, 1 шт. в картонном коробе: <b>C3GT(01)</b> 1150 x 396 x 5 <b>2 299,82</b> 0,011 5,7 тонированные (серые, бронзовые) без рамки, 2 шт. в коробе ДСП: <b>C3GT(02)</b> 1150 x 396 x 5 <b>4 548,90</b> 0,051 31,4				
							белое матовое стекло в ал. рамке, 1 шт. в картонном коробе: <b>C2D40G01(L)(01)</b> 766 x 396 x 20 <b>4 476,92</b> 0,014 7,0 <b>C2D40G01(R)(01)</b> 766 x 396 x 20 <b>4 476,92</b> 0,014 7,0 <b>C3D40G01(L)(01)</b> 1150 x 396 x 20 <b>5 914,16</b> 0,019 10,0 <b>C3D40G01(R)(01)</b> 1150 x 396 x 20 <b>5 914,16</b> 0,019 10,0				
						на рисунке левые					
<b>ВЕРХНЯЯ ПАНЕЛЬ ДЛЯ ШКАФА (декоративная - SOLO)</b>						<b>ВЕРХНЯЯ ПАНЕЛЬ ДЛЯ ШКАФОВ-ТУМБ (декоративная - SOLO)</b>					
	<b>Bu35TPS-SC</b>	368 x 368 x 25	<b>719,80</b>	0,006	6,3		<b>CP043TPS</b>	430 x 452 x 25	<b>720,98</b>	0,009	3,6
	<b>Bu40TPS</b>	400 x 368 x 25	<b>634,84</b>	0,006	5,5		<b>CP086TPS</b>	859 x 452 x 25	<b>1 299,18</b>	0,016	7,1
	<b>Bu80TPS</b>	800 x 368 x 25	<b>1 170,56</b>	0,012	8,0		применяется без боковых декоративных панелей.				
	<b>Bu12TPS</b>	1200 x 368 x 25	<b>1 336,94</b>	0,017	10,5						
	<b>Bu16TPS</b>	1600 x 368 x 25	<b>1 500,96</b>	0,023	13,0						
Края декоративных панелей и дверей окантованы кромкой ПВХ. Толщина стенок шкафов - 18 мм, полки - 18 мм. Мебель имеет антибликовое меламиновое покрытие. Корпуса шкафов выполнены в цвете титан.						<b>Основные цвета:</b> GREY (светло-серый), BEECH (бук), CHERRY27 (пенсильванская вишня), NL (орех лион), MAPL40 (клен), VAN (ваниль), LIL (сиреневый), KWNG (венге Кибото), ROAK (дуб Роул) <b>Дополнительные цвета:</b> TI (титан) - опоры столов (ЛДСП); GREEN (зелёный) - опоры столов (ЛДСП), двери, фасады тумб-шкафов, перегородки и фронтальные панели. XXXXXXX - изделия и цвета складского запаса.					
Цены указаны со склада в Москве с учетом НДС.						стр. 9/13					

E-mail: osd.company@gmail.com

www.osd-company.ru

Факс: (495) 718-88-40

Телефон: (495) 718-88-40

Кислицын Алексей 8 (926) 522-18-36

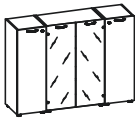
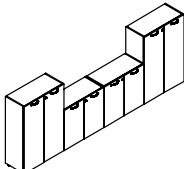
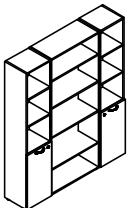
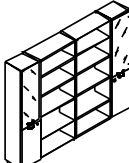
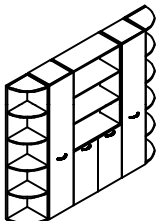
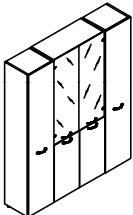
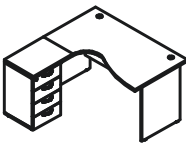
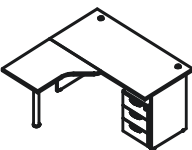
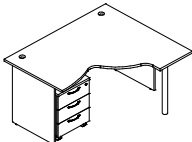
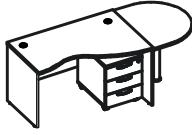
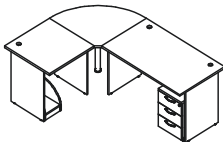
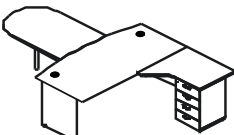
Цены даны на 07.06.2012	Модель	Размеры, мм (дл х шир х выс)	ЦЕНА (руб.)	Объем, куб.м	Вес, кг	Цены даны на 07.06.2012	Модель	Размеры, мм (дл х шир х выс)	ЦЕНА (руб.)	Объем, куб.м	Вес, кг
<b>КОМПОЗИЦИЯ №1 (1600 x 350 x 1180)</b>						<b>КОМПОЗИЦИЯ №2 (3200 x 350 x 1180)</b>					
	1 шт.	Bu3C81	3 944,74	0,082	34,5		2 шт.	Bu3C81	7 889,48	0,164	69,0
	2 шт.	Bu3C41	5 678,16	0,104	46,0		2 шт.	Bu1C81	5 678,16	0,102	47,6
	1 шт.	C3GT(02)	4 548,90	0,051	31,4		2 шт.	Bu1D41K-2	3 273,32	0,034	19,0
		C3D40K-2	2 647,92	0,026	12,5		2 шт.	C3D40K-2	5 295,84	0,052	25,0
	<b>ИТОГО</b>		<b>16 819,72</b>	<b>0,263</b>	<b>124,4</b>		<b>ИТОГО</b>		<b>22 136,80</b>	<b>0,352</b>	<b>160,6</b>
<b>КОМПОЗИЦИЯ №3 (1600 x 350 x 1950)</b>						<b>КОМПОЗИЦИЯ №4 (2400 x 350 x 1950)</b>					
	2 шт.	Bu5C41	8 243,48	0,164	70,6		3 шт.	Bu5C41	12 365,22	0,246	105,9
		Bu5C81	6 396,78	0,109	56,5		2 шт.	Bu5C81	12 793,56	0,218	113,0
		C2D40K(L)(01)	1 264,96	0,022	4,5		1 шт.	C3GT(02)	4 548,90	0,051	31,4
		C2D40K(R)(01)	1 264,96	0,022	4,5			C2D40K(L)(01)	1 264,96	0,022	4,5
	<b>ИТОГО</b>		<b>17 170,18</b>	<b>0,317</b>	<b>136,1</b>		<b>ИТОГО</b>		<b>32 237,60</b>	<b>0,559</b>	<b>259,3</b>
<b>КОМПОЗИЦИЯ №5 (2300 x 350 x 1950)</b>						<b>КОМПОЗИЦИЯ №6 (1600 x 350 x 1950)</b>					
	2 шт.	Bu5C41	8 243,48	0,164	70,6		2 шт.	Bu5C41	8 243,48	0,164	70,6
	2 шт.	Bu5C40SC	9 425,84	0,102	64,4		1 шт.	C3GT(02)	4 548,90	0,051	31,4
		Bu5C81	6 396,78	0,109	56,5			C3D40K-2	3 529,38	0,048	19,8
		C5D40K-2	3 529,38	0,048	19,8			Bu5C81	6 396,78	0,109	56,5
		C2D40K-2	1 873,84	0,022	9,0			C2D40K-2	1 873,84	0,022	9,0
	<b>ИТОГО</b>		<b>29 469,32</b>	<b>0,445</b>	<b>220,3</b>		<b>ИТОГО</b>		<b>24 592,38</b>	<b>0,394</b>	<b>187,3</b>
<b>РАБОЧИЕ МЕСТА для 1 СОТРУДНИКА (ЭКОНОМ ВАРИАНТ)</b>											
<b>КОМПОЗИЦИЯ №7 (1600 x 1400 x 750)</b>						<b>КОМПОЗИЦИЯ №8 (1600 x 1600 x 750)</b>					
		BuESD1481(L)	5 496,44	0,087	44,3			BuSD1680	5 059,84	0,097	48,2
		BuTR845	1 282,66	0,017	10,3			BuER8090(L)	1 827,82	0,026	14,6
		C1C43D4	6 137,18	0,183	28,5			CMP43D3	5 292,30	0,149	24,3
	<b>ИТОГО</b>		<b>12 916,28</b>	<b>0,287</b>	<b>83,1</b>		<b>ИТОГО</b>		<b>13 042,54</b>	<b>0,285</b>	<b>90,6</b>
<b>КОМПОЗИЦИЯ №9 (1400 x 1200 x 750)</b>						<b>КОМПОЗИЦИЯ №10 (1800 x 1800 x 750)</b>					
		BuESD1412(L)	6 277,60	0,108	52,7			BuESD8063(R)	5 066,92	0,085	42,2
		NML720-W	862,58	0,013	3,5			BuKD800	2 402,48	0,031	12,5
		CMP43D3	5 292,30	0,149	24,3			CMP43D3	5 292,30	0,149	24,3
	<b>ИТОГО</b>		<b>12 432,48</b>	<b>0,270</b>	<b>80,5</b>		<b>ИТОГО</b>		<b>12 761,70</b>	<b>0,265</b>	<b>79,0</b>
<b>КОМПОЗИЦИЯ №11 (2200 x 1600 x 750)</b>						<b>КОМПОЗИЦИЯ №12 (1800 x 2880 x 750)</b>					
		BuSD1480	4 538,28	0,087	44,3			BuXD1886	6 665,82	0,112	55,2
		BuSD8080	3 413,74	0,060	32,7			BuXR1280	3 506,96	0,049	22,7
		BuKD90	2 787,16	0,045	15,0			BuER8090(R)	1 827,82	0,026	14,6
		CMP43D3	5 292,30	0,149	24,3			C1C43D4	6 137,18	0,183	28,5
		MP504	1 024,24	0,012	9,1			ZIP1	218,30	0,001	0,1
	<b>ИТОГО</b>		<b>17 055,72</b>	<b>0,353</b>	<b>125,4</b>		<b>ИТОГО</b>		<b>18 356,08</b>	<b>0,371</b>	<b>121,1</b>

Края декоративных панелей и дверей окантованы кромкой ПВХ.  
Толщина стенок шкафов - 18 мм, полки - 18 мм.  
Мебель имеет антибликовое меламиновое покрытие.  
Корпуса шкафов выполнены в цвете титан.

**Основные цвета:** GREY (светло-серый), BEECH (бук), CHERRY27 (пенсильванская вишня), NL (орех лион), MAPL40 (клен), VAN (ваниль), LIL (сиреневый), KWNГ (венге Кибото), ROAK (дуб Роуф)  
**Дополнительные цвета:** TI (титан) - опоры столов (ЛДСП); GREEN (зелёный) - опоры столов (ЛДСП), двери, фасады тумб-шкафов, перегородки и фронтальные панели.  
XXXXXXX - изделия и цвета складского запаса.







E-mail: osd.company@gmail.com

www.osd-company.ru

Факс: (495) 718-88-40

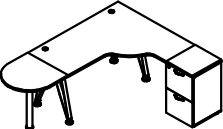
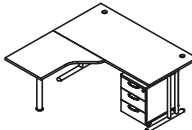
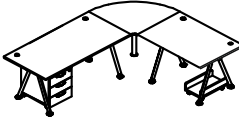
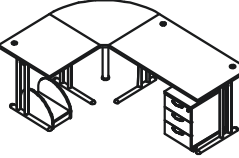
Телефон: (495) 718-88-40

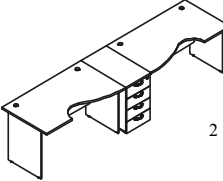
Кислицын Алексей 8 (926) 522-18-36

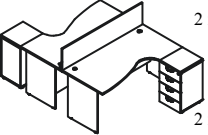
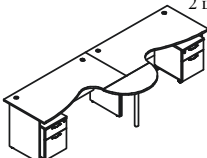
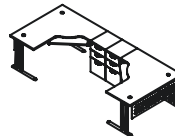
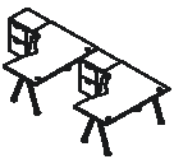
Цены даны на 07.06.2012	Модель	Размеры, мм (дл х шир х выс)	ЦЕНА (руб.)	Объем, куб.м	Вес, кг	Цены даны на 07.06.2012	Модель	Размеры, мм (дл х шир х выс)	ЦЕНА (руб.)	Объем, куб.м	Вес, кг
<b>КОМПОЗИЦИЯ №13 (1600 x 1400 x 750)</b>						<b>КОМПОЗИЦИЯ №14 (1600 x 1400 x 750)</b>					
		<i>BuESD1481P(L)</i>	9 901,38	0,110	39,8			<i>BuESD1481T39(L)</i>	12 017,12	0,096	32,3
		<i>BuTR845</i>	1 282,66	0,017	10,3			<i>BuTR845</i>	1 282,66	0,017	10,3
		<i>C1C43D4</i>	6 137,18	0,183	28,5			<i>C1C43D4</i>	6 137,18	0,183	28,5
		<b>ИТОГО</b>	<b>17 321,22</b>	<b>0,310</b>	<b>78,6</b>			<b>ИТОГО</b>	<b>19 436,96</b>	<b>0,296</b>	<b>71,1</b>
<b>КОМПОЗИЦИЯ №15 (2000 x 1630 x 750)</b>						<b>КОМПОЗИЦИЯ №16 (1600 x 1600 x 750)</b>					
		<i>BuESD1412P(R)</i>	10 682,54	0,131	48,2			<i>BuSD1680T39</i>	11 608,84	0,103	35,4
		<i>BuTR4345</i>	720,98	0,009	6,1			<i>BuER8090(L)</i>	1 827,82	0,026	14,6
		<i>BuKD800</i>	2 402,48	0,031	12,5			<i>CMP43D3</i>	5 292,30	0,149	24,3
		<i>C1C43D2</i>	5 715,92	0,183	27,0			<i>NML720-W</i>	862,58	0,013	3,5
		<i>ZIP1</i>	218,30	0,001	0,1			<b>ИТОГО</b>	<b>19 591,54</b>	<b>0,291</b>	<b>77,8</b>
		<i>C09-2</i>	672,60	0,002	1,2						
		<b>ИТОГО</b>	<b>20 412,82</b>	<b>0,357</b>	<b>95,1</b>						
<b>КОМПОЗИЦИЯ №17 (2200 x 2000 x 750)</b>						<b>КОМПОЗИЦИЯ №18 (2200 x 1600 x 750)</b>					
		<i>BuSD1480Y41</i>	11 617,10	0,145	32,5			<i>BuSD1480T39</i>	11 058,96	0,096	32,3
		<i>BuSD1280Y41</i>	11 158,08	0,138	29,5			<i>BuSD8080T39</i>	9 342,06	0,077	23,1
		<i>BuKD90</i>	2 787,16	0,045	15,0			<i>BuKD90</i>	2 787,16	0,045	15,0
		<i>CMP43D3</i>	5 292,30	0,149	24,3			<i>CMP43D3</i>	5 292,30	0,149	24,3
		<i>MP504</i>	1 024,24	0,012	9,1			<i>MP504</i>	1 024,24	0,012	9,1
		<b>ИТОГО</b>	<b>31 878,88</b>	<b>0,489</b>	<b>110,4</b>			<b>ИТОГО</b>	<b>29 504,72</b>	<b>0,379</b>	<b>103,8</b>
<b>КОМПОЗИЦИЯ №19 (1450 x 630 x 750)</b>						<b>КОМПОЗИЦИЯ №20 (2600 x 2600 x 750)</b>					
		<i>BuSD1063P</i>	8 151,44	0,091	30,7		2 шт.	<i>CMP43D3</i>	10 584,60	0,298	48,6
		<i>C1C43D3</i>	5 761,94	0,183	27,7		2 шт.	<i>NML720-W</i>	1 725,16	0,026	7,0
		<i>BuTR645</i>	1 581,20	0,012	7,8			<i>BuESD1412Y41(L)</i>	13 356,42	0,166	40,9
		<i>ZIP1</i>	218,30	0,001	0,1			<i>BuESD1412Y41(R)</i>	13 356,42	0,166	40,9
		<i>C09-2</i>	672,60	0,002	1,2			<i>BuKD90</i>	2 787,16	0,045	15,0
		<b>ИТОГО</b>	<b>16 385,48</b>	<b>0,289</b>	<b>67,5</b>			<b>ИТОГО</b>	<b>41 809,76</b>	<b>0,700</b>	<b>152,4</b>
<b>КОМПОЗИЦИЯ №21 (3250 x 800 x 750)</b>						<b>КОМПОЗИЦИЯ №22 (2300 x 1600 x 750)</b>					
		<i>BuESD1481(L)</i>	5 496,44	0,087	44,3		2 шт.	<i>BuSD1680</i>	10 119,68	0,194	96,4
		<i>BuESD1481(R)</i>	5 496,44	0,087	44,3		2 шт.	<i>CMP43D3</i>	10 584,60	0,298	48,6
		<i>C1C43D4</i>	6 137,18	0,183	28,5			<i>BuKD1600</i>	3 459,76	0,050	22,1
		<i>BuTR845</i>	1 282,66	0,017	10,3			<b>ИТОГО</b>	<b>24 164,04</b>	<b>0,542</b>	<b>167,1</b>
	2 шт.	<i>ZIP1</i>	436,60	0,002	0,2						
		<i>C09-2</i>	672,60	0,002	1,2						
		<b>ИТОГО</b>	<b>18 849,32</b>	<b>0,376</b>	<b>127,6</b>						
<b>КОМПОЗИЦИЯ №23 (1600 x 2494 x 1140)</b>						<b>КОМПОЗИЦИЯ №24 (2800 x 1217 x 750)</b>					
		<i>C1C43D4</i>	12 274,36	0,366	57,0		2 шт.	<i>CMP43D2</i>	11 148,64	0,298	47,2
	2 шт.	<i>BuTR4345</i>	1 441,96	0,018	12,2		2 шт.	<i>BuESD1481(L)</i>	5 496,44	0,087	44,3
		<i>BuESD1681(R)</i>	6 064,02	0,097	48,2			<i>BuESD1481(R)</i>	5 496,44	0,087	44,3
		<i>BuESD1681(R)</i>	6 064,02	0,097	48,2			<i>BuKD900</i>	2 690,40	0,028	12,8
		<i>DP160</i>	2 317,52	0,019	11,4			<b>ИТОГО</b>	<b>24 831,92</b>	<b>0,500</b>	<b>148,6</b>
	2 шт.	<i>ZIP1</i>	436,60	0,002	0,2						
		<b>ИТОГО</b>	<b>28 598,48</b>	<b>0,599</b>	<b>177,2</b>						
<b>КОМПОЗИЦИЯ №25 (3260 x 1400 x 750)</b>						<b>КОМПОЗИЦИЯ №26 (4000 x 1600 x 750)</b>					
		<i>BuTR4345</i>	1 441,96	0,018	12,2		2 шт.	<i>BuESD1612Y41(L)</i>	28 114,68	0,350	90,4
	2 шт.	<i>C1C43D3</i>	11 523,88	0,366	55,4		2 шт.	<i>BuTR845</i>	2 565,32	0,034	20,6
	2 шт.	<i>FP120</i>	8 016,92	0,008	9,4		2 шт.	<i>C1C43D2</i>	11 431,84	0,366	54,0
		<i>BuESD1412T39(L)</i>	12 798,28	0,117	40,7			<b>ИТОГО</b>	<b>42 111,84</b>	<b>0,750</b>	<b>165,0</b>
		<i>BuESD1412T39(R)</i>	12 798,28	0,117	40,7						
	2 шт.	<i>AKB3000</i>	3 735,88	0,020	12,4						
	2 шт.	<i>ZIP1</i>	436,60	0,002	0,2						
		<i>C09-2</i>	672,60	0,002	1,2						
		<b>ИТОГО</b>	<b>51 424,40</b>	<b>0,649</b>	<b>172,2</b>						

Цены указаны со склада в Москве с учетом НДС.

стр. 11/13

E-mail: osd.company@gmail.com

www.osd-company.ru

Факс: (495) 718-88-40

Телефон: (495) 718-88-40

Кислицын Алексей 8 (926) 522-18-36

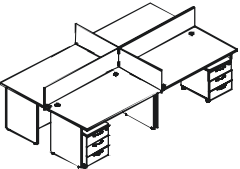
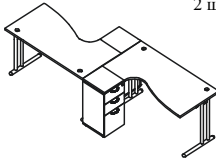
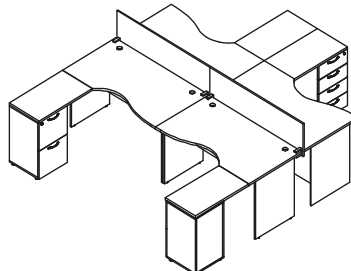
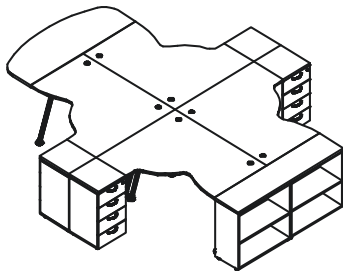
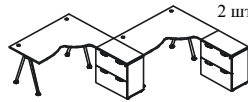
Цены даны на 07.06.2012	Модель	Размеры, мм (дл х шир х выс)	ЦЕНА (руб.)	Объем, куб.м	Вес, кг	Цены даны на 07.06.2012	Модель	Размеры, мм (дл х шир х выс)	ЦЕНА (руб.)	Объем, куб.м	Вес, кг
<b>КОМПОЗИЦИЯ №27 (2834 x 1634 x 1150)</b>						<b>КОМПОЗИЦИЯ №28 (4290 x 2000 x 750)</b>					
											
4 шт.	BuSD1480		18 153,12	0,348	177,2	4 шт.	BuSD1263		16 505,84	0,280	148,4
2 шт.	DP140		4 484,00	0,034	20,2	1 шт.	BuSD1463		4 331,78	0,078	40,3
2 шт.	DP080		4 037,96	0,020	12,4	2 шт.	BuKD90(63)		4 904,08	0,068	23,2
4 шт.	SMP43D3		21 169,20	0,596	97,2	2 шт.	SMP43D2		11 148,64	0,298	47,2
							BuKD630		2 488,62	0,028	12,9
	<b>ИТОГО</b>		<b>47 844,28</b>	<b>0,998</b>	<b>307,0</b>		<b>ИТОГО</b>		<b>39 378,96</b>	<b>0,752</b>	<b>272,0</b>
<b>КОМПОЗИЦИЯ №29 (3200 x 1230 x 750)</b>						<b>КОМПОЗИЦИЯ №30 (3500 x 800 x 1083)</b>					
											
2 шт.	BuESD1681T39(L)		25 226,04	0,206	70,8	2 шт.	BuESD8063Y42(R)		11 860,18	0,124	29,5
2 шт.	S1C43D3		11 523,88	0,366	55,4	2 шт.	SMP43D3		10 584,60	0,298	48,6
2 шт.	BuTR4345		1 441,96	0,018	12,2	2 шт.	BuCR070		11 741,00	0,020	13,6
2 шт.	ZIP1		436,60	0,002	0,2		<b>ИТОГО</b>		<b>34 185,78</b>	<b>0,442</b>	<b>91,7</b>
	<b>ИТОГО</b>		<b>38 628,48</b>	<b>0,592</b>	<b>138,6</b>						
<b>КОМПОЗИЦИЯ №31</b>						<b>КОМПОЗИЦИЯ №32</b>					
											
		2800						3260			
		3234						3768			
2 шт.	BuESD1481(L)		10 992,88	0,174	88,6	2 шт.	BuESD1412Y41(L)		26 712,84	0,331	81,8
2 шт.	BuESD1481(R)		10 992,88	0,174	88,6	2 шт.	BuESD1412Y41(R)		26 712,84	0,331	81,8
2 шт.	S1C43D4		12 274,36	0,366	57,0	4 шт.	S1C43D4		24 548,72	0,732	114,0
2 шт.	S1C43D2		11 431,84	0,366	54,0	4 шт.	BuTR4345		2 883,92	0,036	24,4
2 шт.	DP140		4 484,00	0,034	20,2		BuKD1600		3 459,76	0,050	22,1
4 шт.	BuTR845		5 130,64	0,068	41,2		Bu16TPS		1 500,96	0,023	13,0
	<b>ИТОГО</b>		<b>55 306,60</b>	<b>1,182</b>	<b>349,6</b>	2 шт.	Bu1C81		5 678,16	0,102	47,6
						4 шт.	ZIP1		873,20	0,004	0,4
						2 шт.	S09-2		1 345,20	0,004	2,4
							<b>ИТОГО</b>		<b>93 715,60</b>	<b>1,613</b>	<b>387,5</b>
<b>КОМПОЗИЦИЯ №33 (2800 x 3200 x 750)</b>											
						<b>Основные цвета:</b> GREY (светло-серый), BEECH (бук), CHERRY27 (пенсильванская вишня), NL (орех лиян), MAPL40 (клен), VAN (ваниль), LIL (сиреневый), KWNG (венге Кибото), ROAK (дуб Роуэ)					
2 шт.	S1C86D2		19 394,48	0,714	87,6	<b>Дополнительные цвета:</b> T1 (титан) - опоры столов (ЛДСП); GREEN (зелёный) - опоры столов (ЛДСП), двери, фасады тумб-шкафов, перегородки и фронтальные панели.					
2 шт.	BuTR845		2 565,32	0,034	20,6	XXXXXXXX - изделия и цвета складского запаса.					
2 шт.	BuESD1412Y41(R)		26 712,84	0,331	81,8						
2 шт.	ZIP1		436,60	0,002	0,2						
	<b>ИТОГО</b>		<b>49 109,24</b>	<b>1,081</b>	<b>190,2</b>						
<b>Цены указаны со склада в Москве с учетом НДС.</b>											

E-mail: osd.company@gmail.com

www.osd-company.ru

Факс: (495) 718-88-40

Телефон: (495) 718-88-40

Кириллин Алексей 8 (926) 522-18-36

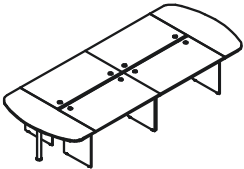
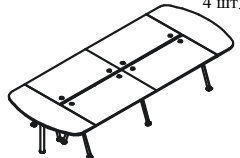
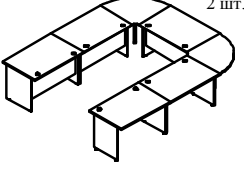
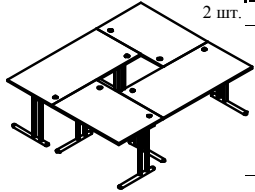
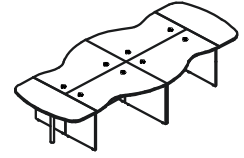
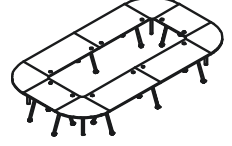
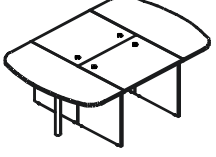
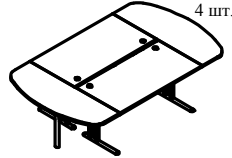
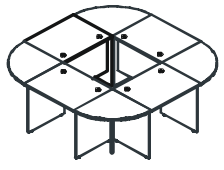
Цены даны на 07.06.2012	Модель	Размеры, мм (дл х шир х выс)	ЦЕНА (руб.)	Объем, куб.м	Вес, кг	Цены даны на 07.06.2012	Модель	Размеры, мм (дл х шир х выс)	ЦЕНА (руб.)	Объем, куб.м	Вес, кг
<b>КОМПОЗИЦИЯ №34 (4000 x 1600 x 750)</b>						<b>КОМПОЗИЦИЯ №35 (4000 x 1600 x 750)</b>					
	4 шт.	<b>BuSD1480</b>	18 153,12	0,348	177,2		4 шт.	<b>BuSD1480Y41</b>	46 468,40	0,578	130,0
	2 шт.	<b>BuKD1600</b>	6 919,52	0,100	44,2		2 шт.	<b>BuKD1600</b>	6 919,52	0,100	44,2
	<b>ИТОГО</b>						<b>ИТОГО</b>				
			25 072,64	0,448	221,4				56 078,32	0,686	179,0
<b>КОМПОЗИЦИЯ №36 (3200 x 3000 x 750)</b>						<b>КОМПОЗИЦИЯ №37 (2400 x 1800 x 750)</b>					
	4 шт.	<b>BuSD1280</b>	17 176,08	0,312	162,0		2 шт.	<b>BuSD1680T39</b>	23 217,68	0,206	70,8
		<b>BuSD1480</b>	4 538,28	0,087	44,3		2 шт.	<b>BuSD1080T39</b>	19 880,64	0,166	52,3
	2 шт.	<b>BuKD90</b>	5 574,32	0,090	30,0		<b>ИТОГО</b>				
			27 288,68	0,489	236,3				43 098,32	0,372	123,1
<b>КОМПОЗИЦИЯ №38 (3600 x 1600 x 750)</b>						<b>КОМПОЗИЦИЯ №39 (4400 x 2800 x 750)</b>					
	2 шт.	<b>BuESD8063(L)</b>	10 133,84	0,170	84,4		4 шт.	<b>BuSD1480Y41</b>	46 468,40	0,578	130,0
	2 шт.	<b>BuESD8063(R)</b>	10 133,84	0,170	84,4		2 шт.	<b>BuSD1280Y41</b>	22 316,16	0,277	59,0
	2 шт.	<b>BuKD1260</b>	7 113,04	0,084	38,6		4 шт.	<b>BuKD90</b>	11 148,64	0,180	60,0
	<b>ИТОГО</b>						<b>ИТОГО</b>				
			27 380,72	0,424	207,4				79 933,20	1,035	249,0
<b>КОМПОЗИЦИЯ №40 (2400 x 1260 x 750)</b>						<b>КОМПОЗИЦИЯ №41 (2800 x 1600 x 750)</b>					
	2 шт.	<b>BuSD1263</b>	8 252,92	0,140	74,2		2 шт.	<b>BuSD1680T39</b>	23 217,68	0,206	70,8
	2 шт.	<b>BuKD1260</b>	7 113,04	0,084	38,6		2 шт.	<b>BuKD1600</b>	6 919,52	0,100	44,2
	<b>ИТОГО</b>						<b>ИТОГО</b>				
			15 365,96	0,224	112,8				32 827,60	0,314	119,8
<b>КОМПОЗИЦИЯ №42 (2460 x 2460 x 750)</b>											
	4 шт.	<b>BuSD1263</b>	16 505,84	0,280	148,4	<b>Основные цвета:</b> GREY (светло-серый), BEECH (бук), CHERRY27 (пенсильванская вишня), NL (орех лион), MAPL40 (клен), VAN (ваниль), LIL (сиреневый), KWNG (венге Кибото), ROAK (дуб Роул) <b>Дополнительные цвета:</b> TI (титан) - опоры столов (ЛДСП); GREEN (зелёный) - опоры столов (ЛДСП), двери, фасады тумб-шкафов, перегородки и фронтальные панели. XXXXXXXX - изделия и цвета складского запаса.					
	4 шт.	<b>BuKD90(63)</b>	9 808,16	0,136	46,4						
	<b>ИТОГО</b>										
			26 314,00	0,416	194,8						